

# misimara

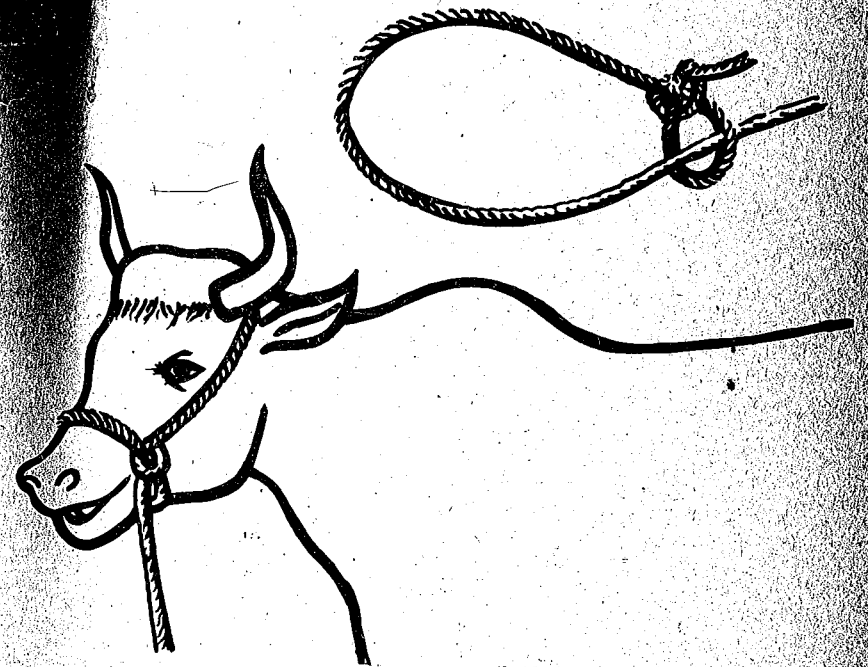

e.d.i.m.  
1977



Editions Populaires Bamako

# **misimara**

nin gafe in sèbènbaga kèra  
mamadu yusufu sise ye

nin gafe in kònò kumaw sèbèna mamadu yusufu  
sise de fè, n'o ye kibaru dilalaw kuntigi dankan ye.

a nyègènw dilala amadu sanògò fè, n'o ye  
balikukalansoba ka baarakèla dò ye.

barika ka kan ka da amadu sise ye, n'o ye  
tiga ni suman sènè sèriwusida ka misidòkòfòrò ye,  
ale min y'u dèmè n'a ka laadilikan sèbèv ye.

sèbèndila yòrò min bè bamakò, n'a bè wele ko  
ènpirimeri kase keyita, walima e.d.i.m.,  
o yòrò mògòw ye nin liburu in dila.

## Kuma nyèbila

nin gafe in sèbèna an balima sènèkèlaw ni an balima  
baganmaralaw de kama.

bèe bè misì kògosi cogo dòn an fè yan,  
bèe bè misì kolon cogo dòn an fè yan.

min ye misì kògosili ye, ni aw ye gafe nin kalan, aw  
n'a dòn ko kiliden tigèli, wali a nyònyòli kun tè.

kògosili yèrè kè kun ye, walasa kiliden kana se ka  
lawa dila belen. o kama, ni aw ye a fasa juru dama  
nyònyò, o baara tè se ka kè belen, bari fasa juru min  
b'a dèmè o baara la, o tè se ka foyi kè a nyònyòlen kò.

min ye misì kolonni ye, ni aw ye gafe nin kalan, aw  
n'a ye ko misì gosili fo k'a jogin, o kun tè. bari bagan  
ka kan ka nègèn, walasa a bè dege an na fòlò, sani a  
ka don an ni dungò da fè.

# kògosili

## misi minè fèerè fòlò

aw kana girin ka gèrè misi la.

aw b'a lajè, ka fèn dò jira a la, walasa a bè dege aw la. o bè se ka kè dumunifèn ye, i n'a fò, bu, tiganyaga, shòkala, wali kògò nèmunta. misi minè don aw fè, aw y'a' jija, mògò dunan wèrè kana sòrò o kènè kan.

ni aw sera k'aw bolo da a kan, aw bè juru nto, k'a don misi dagèlèkè la.

ni o banna, aw bè juru kun latèmèn misi binyèw kò fè, ka bò n'a ye kininyan fan fè, ka na n'a ye numanyan fan fè.

aw bè juru kun latèmèn sinyè fila nyògòn na nto la, min sirilen bè misi dagèlèkè la.

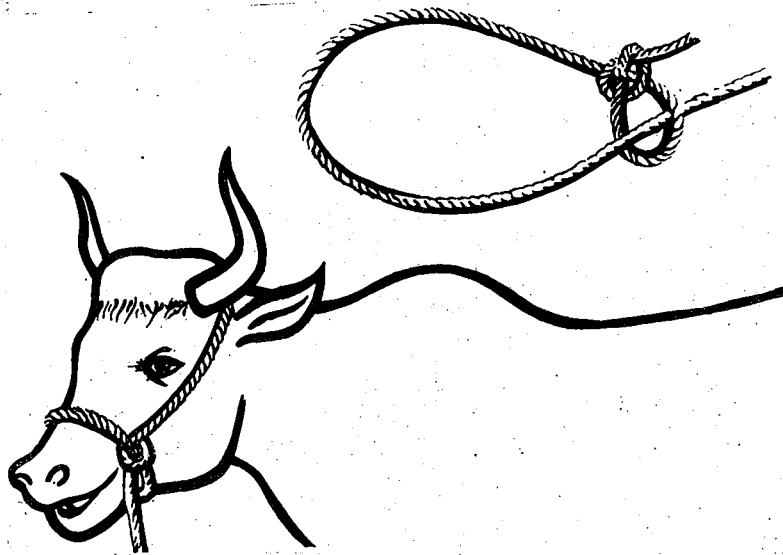

n'o banna, aw bè misi minè, ka taa kòbòli yòrò la.

min ye misi binni ye, walasa a kana se k'i lamaga, o fana bè kè ni juru wèrè ye, o juru fana bè nto, i n'a fò fòlò.

o de la, an bèna misi sen siri fèerè ani a bin cogo nyuman duguma de nyèfò.

an b'a daminè nyè fè senw na :

aw bè juru nto, ka a don a numan sen na fòlò. juru bè siri taa-makuru san fè.

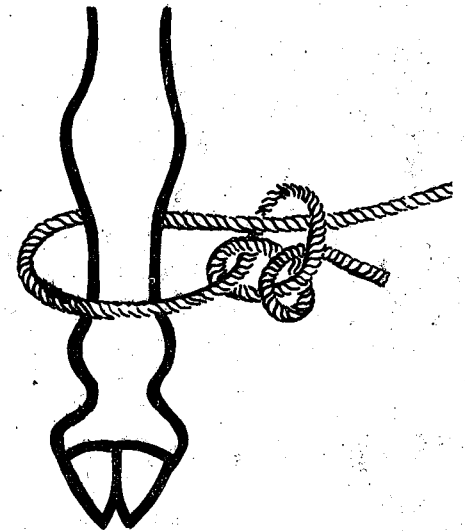

aw bè tila ka juru kun tèmèn kininbolo sen fè, k'a lana numan sen na.

aw bè juru munumunu ko fila senw na, o kò k'a sama, walasa sen fila bè magèrè nyògòn na, i n'a fò, ja in b'a jira cogo min.

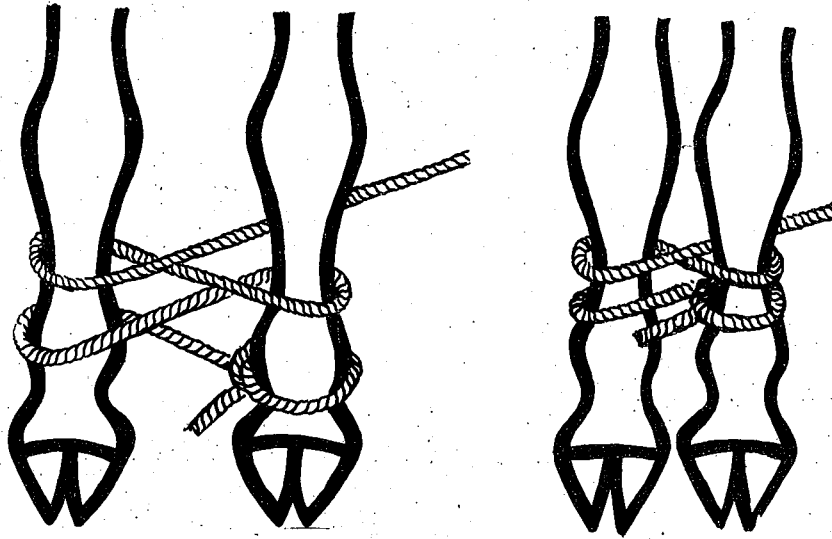

kò fè senw fana ka kan ka siri nin cogoya la.

sani aw ka misi bin, aw ka kan k'a bin yòrò labèn. aw bè se ka yòrò furan, wali ka bin tigètigè k'o bila misi bin yòrò la.

n'o banna, mògò fila bè juruw kun minè : bèe n'i ka kun.

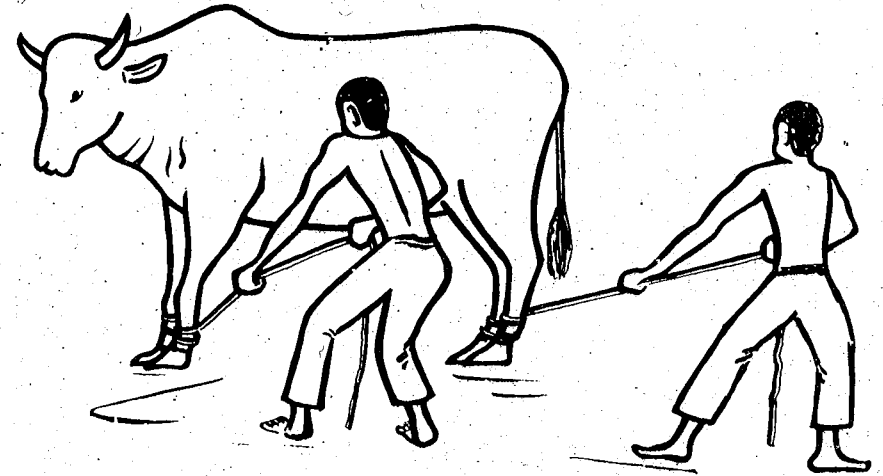

bèe bè bala k'i ta sama. misi bè bin, k'a sòrò, mògò si ma sègèn.

juru min sirilen bè nyè fè senw na, aw b'o sama ka taa nyè fè, ka kò fè ta sama ka taa kò fè.



misi bè to a' bolo o cogoya la, fo ka kògosili ban.

## **misi minè fèerè filanan**

ni aw ma se k'aw bolo da misi kan, ka juru nto k'a don a dagèlèkè la, aw bè juru kelen in nto, k'a don a kò fè sen kelen na.

o kò fè, aw b'a sènsè, ka se kògosi yòrò la.

ni aw sera yen, aw bè juru sama, fo ka misi sen bò dugu ma.

ni o kèra, aw bè juru kè k'a sen fila fereke, o kò, k'a sama.

## **misi bin cogo wèrè**

misi bin cogo nyuman dò fana filè nin ye :

ni aw ye yòrò labèn ani ka juruw don misi senw na, mògò fila bè juruw kun minè fan kelen fè, mògò kelen bè misi ku minè fan dò fè. bèe b'a sama i ta fan na. misi kò fè senw bè wuli san ni dugu cè. a bè bin, k'a sòrò, a ma kè ni fanga ye.

## **laadlikanw**

a' y'a' kòlòsi misi bin cogo la, bawo aw bè se k'a jogin.

a sen wali a farikolo yòrò dò bè se ka kari, wali ka mugu, n'a bin cogo ma nyè. a binyè fana bè se ka kari.

misi bin cogo nyuman kòni ye a ladali de ye duguma.

misi binnen kò, mògò kelen b'a kunkolo minè. o tigi b'a bolo kelen kè ka san fè binyè minè, bolo filanan bè kè ka misi bonbon minè.

misi nyè fè senw na, aw bè san fè sen sòori kò fè senw ni nyògòn cè. aw b'olu siri nyògòn na. juru minèna bè juru kun sama ka taa nyè fè, walasa misi kilidenw bè to kògosilila ka bila la. o bè a ka baara nògòya.

## kòbòli walima kògosili

sani aw ka se misi yèrè ma, aw ka kan ka nin minèn dama dò bila aw bolo kòrò :

- misi kògosi balan.
- misi cèya furakèlan : alikòli, walima kèrèsili nyagaminen petòròli la.

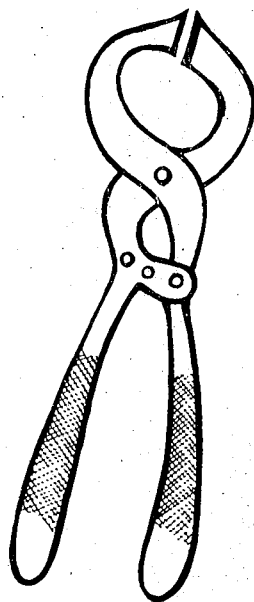

aw bè kiliden kelen nyini fòlò a foroko kònò, ni aw numan bolo ye. ni aw y'o sòrò, aw b'a bisi, k'a jigin fo foroko jukòrò.

aw bè o kiliden fasa juru minè n'aw bolonkòni kunba ni taamaseere ye.



n'o banna, aw bè balan ta n'aw kinin bolo ye, k'a da yèlè. n'aw y'a da yèlè, k'a da kiliden fòlò fasa juru kan, aw b'a da tugu, ka tila, k'a ku fila bisi dònì, fo k'u magèrè nyògòn na.

aw bè se k'aw sinsi aw kumberekuru kan, ka balan ku kelen da duguma, k'a san fè ku digi ka jigin.

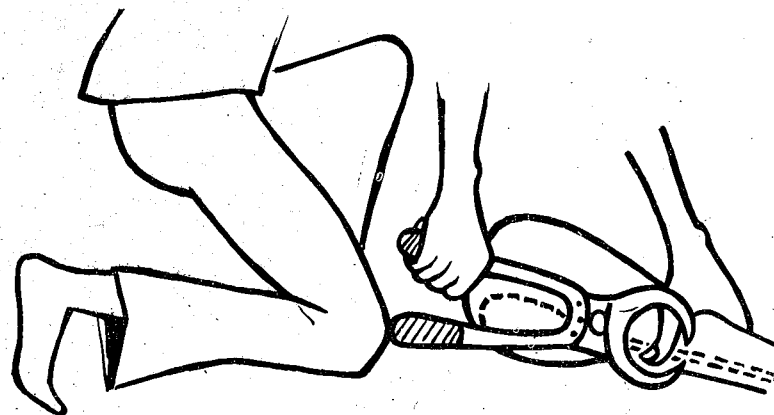

ni dònì sera, aw bè balan da yèlè, k'a lana fasa juru duguma dònì, wali a san fè, o kò k'a tugu a kan tugun- nin.

n'o banna, aw bè fasa juru filanan ryini, ka balan da o kan, i n'a fò, fòlò ta kèra cogo min na. nka, aw ka kan ka balan sigi yòrò janya nyògòn na dònì fasa juru fila kan.

balan bè sigi sinyè fila kiliden kelen o kelen fasa juru kan.

ni baara kèra ka nyè, joli tè bila kili foroko la. nka, aw ka kan ka alikòli kè balan da nò la, wali aw bè kèrèsili ni petòròli nyagami, k'o mu a la.



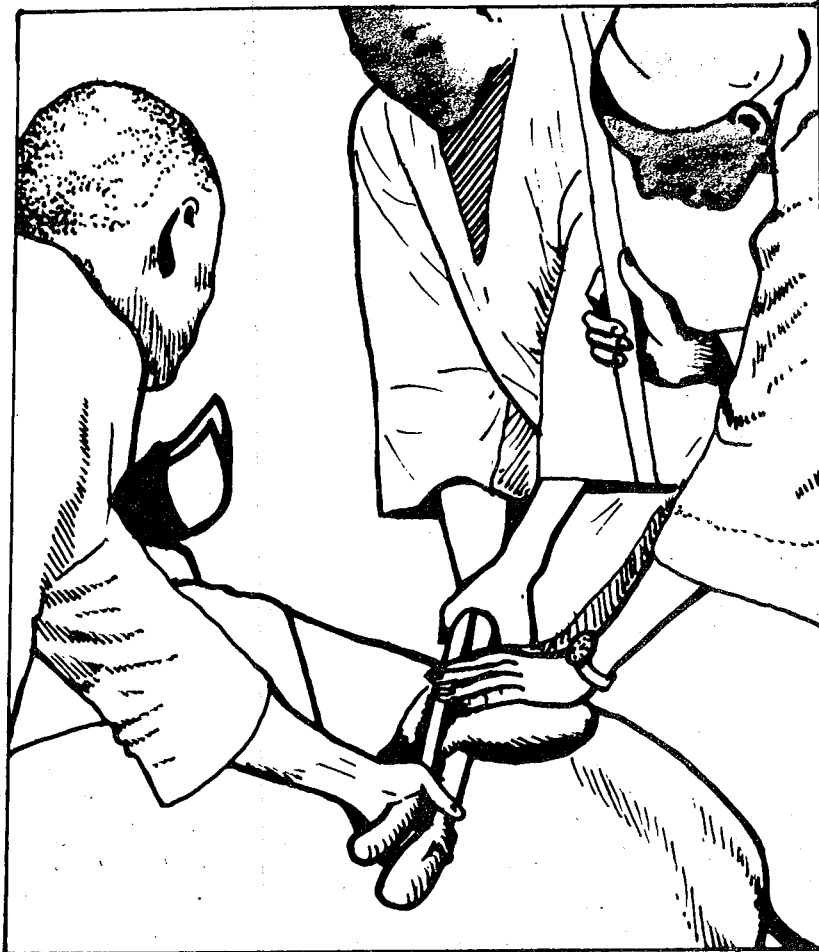

an ye minw fò kògosili kan, o bèe ka nyi. nka, ni aw ye ja in lajè, fulakè dò bè kògosili la, balan t'a bolo, nka a tè kiliden yèrè nyònyò, a bè fasa juru de nyini, k'o nyònyò ni ntòlònkuru ye.

a ka baara in ka fisa, nka, ni balan tun b'a bolo, a ka baara tun bè nyè ka taa a fè : misi tènà sègèn fo k'a dama tèmèn, awa baara fan'a bè teliya.

o la, ni balan tè aw bolo, ni aw dun ma nyè misi kògosili kò, a' y'aw jija, ka kiliden fasa juru dònò nyònyò.

## laadlikanw

aw kana balan da sigi misi kilidenw yèrè kan. fasa juru ta dama b'a bò. kiliden tigèli, wali a nyònyòli, bè bagan sègèn, a bè se ka kè dòw yèrè sababu ye.

ni aw ye aw ka misi kili foroko fununnen ye kògosili kèlen kò, aw kana siran. ni kògosili kè cogoya nyèna, o man kan ka tèmèn tile dama dò kan : tile tan ni duuru nyògòn kònò, funun in ka kan ka jigin dònòni dònòni. o tuma, aw ka baara nyèna.

nka, n'o ma kè, aw bè se ka se aw ka dugu wuturunèrè ma.

misi kògosilen kura man kan ka bila baara la o yòrò la. aw b'a kòlòsi tile dama dò kònò : n'a ye dumuni daminè tuma min na, i n'a fò, a tun b'a kè fòlò cogoya min na, ani ni a kili foroko funun jiginna, aw bè se o tuma k'a bila baara la.

## misi kòbòli nafa

misi kòbòli nafa ka bon kosèbè :

- kòbòli bè ntura jugu бага faga, k'a nyèsin baara ma.
- a bè misi bonya diya. o dun b'a sòngò caya wayew yòrò.
- a bè misi si juguw bò aw ka wèrè la.

**kolonni**

# misi koronni

sani aw ka kolonni yèrè daminè, aw ka kan ka misi koronni yòrò dila.

o koronni yòrò ka kan ka kè yòrò jalen na, ka nyèsin misiw bò da ma wèrè kònò.

## koronni yòrò dila minènw

- jiri bolo fila : o kelenkelenna bée janya ye. mètèrè kelen ani tila ye, u kònò ka kan ka bonya dònò, walasa aw bè se k'u cèci naani ye.
- jiri bolo naani : o kelenkelenna bée janya ye mètèrè kelen ni tila ye, u kònò bonya tè fòlòw bò. aw bè u fana cèci segin ye, o cèciw ye balaminiw ye. ni aw ye bòlòw turu, balamini naani bè genge fan kelen na, naani bè genge fan dò la.
- jiri bolo kelen wèrè : o jòjan ye mètèrè kelen ni tila ye, a kònò ka kan ka dògòya ni jiri bolo fòlò karilenw ye. ale ye cèfara de ye.
- juru fila : fòlò janya ye mètèrè fila ani tila ye, filan janya ye mètèrè kelen ni tila ye. ale kònò ka kan ka bonya kosèbè ni fòlò ye.

# koronni yòrò dila cogo

- aw bè bòlòw labèn

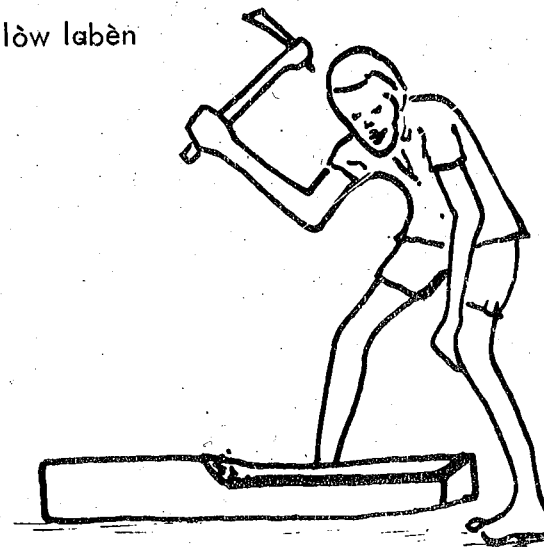

- aw b'u kun jeni, sani aw k'u turu

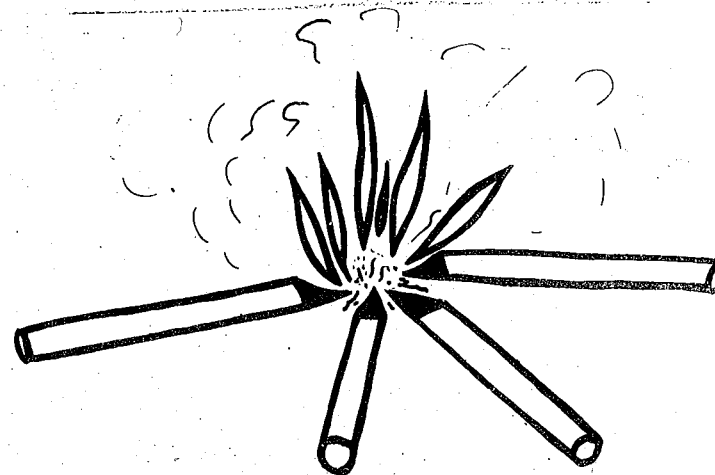

- koronni yòrò ka kan ka kè yòrò jalen ye, ka nyèsin  
misi bò da ma wèrè kòndò

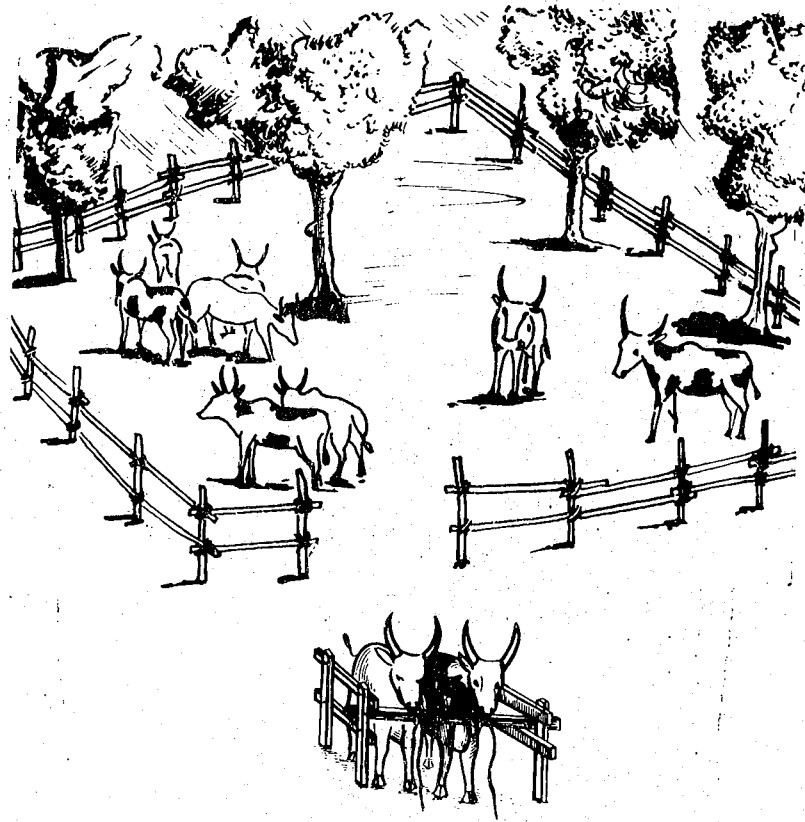

- bòlò dīngè dunya ye santimètèrè 70 ye

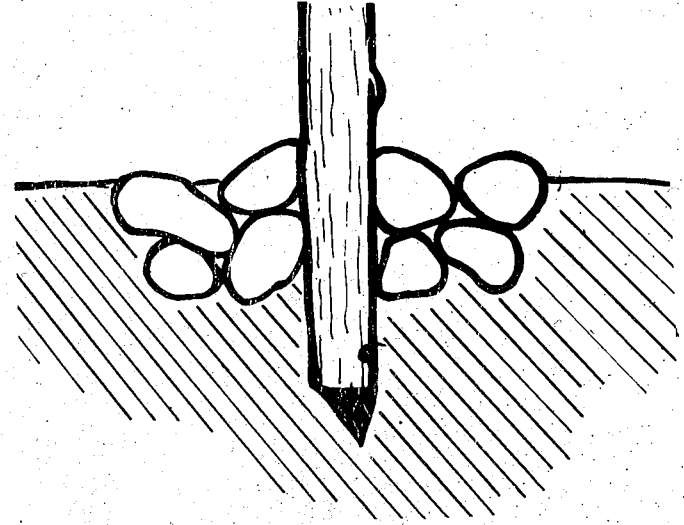

- ni bòlòw turula,  
aw bè balaminiv  
genge

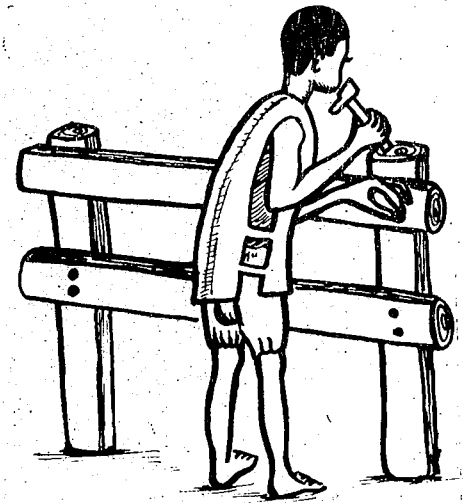

- koronni yòrò dilala ka ban

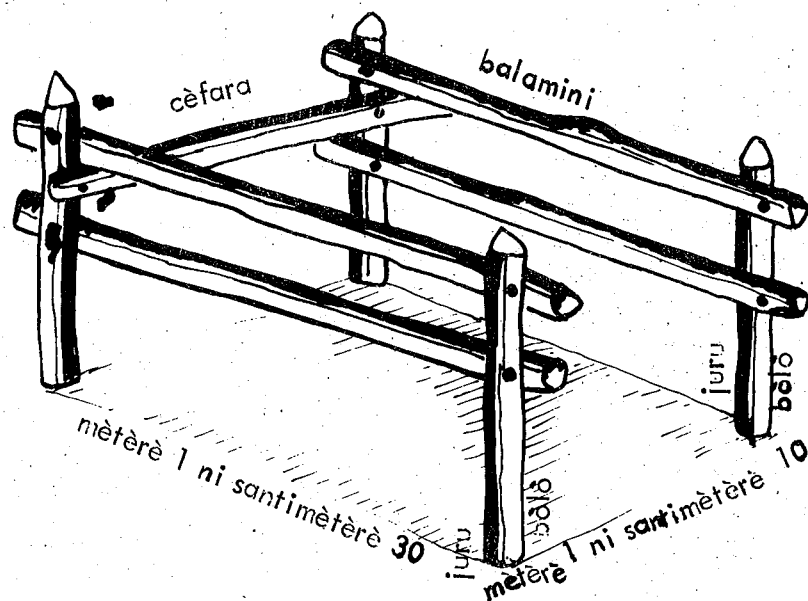

## kolonni cogo

walasa misiw ka dege nyògòn na, aw b'u ladon koronni yòrò la, ka zu da u kan na, aw bè tile dama dò kè o la, fo misiw ka sòn zu la.

min ye aw yèrè ni misiw cè ye, ni aw b'a fè u ka dege aw la jona, aw ye tò ka dumuni di u ma, n'u bòra koronni yòrò la, sani u ka taa kungo kònò. ni aw tóra k'o kè, misiw mana aw ye, u hakilila bè jigin u ka dumuni sòrò ni u ka ji sòrò la. o bè misiw dege aw la jona, barisa, aw de y'u jigi ye.

## kolonni

sani aw ka kolonni daminè, aw ka misiw binyè kun tigè.

misi fanga bannen man kan ka bila kolonni la.

aw k'aw kòlòsi misi farinmanw na. misi salabagatòw fana ka kan ka kolon ni hakili ye.

ni misi kògosilen kura don, aw k'a lajè, n'a taama cogo seginna a kòròlen na, ani n'a kilidenw kènèyara.

ni misi kuraw don, ni aw b'a fè k'u san, aw b'u lajè tile tan kònò, ni u bè sòn kolonni ma, sani aw ka sannifeere jaratigè. nka, o tile tan kònò, ni fèn o fèn ye misiw sòrò, aw b'aw jò n'o kunko ye.

## koronni cogo

- zu

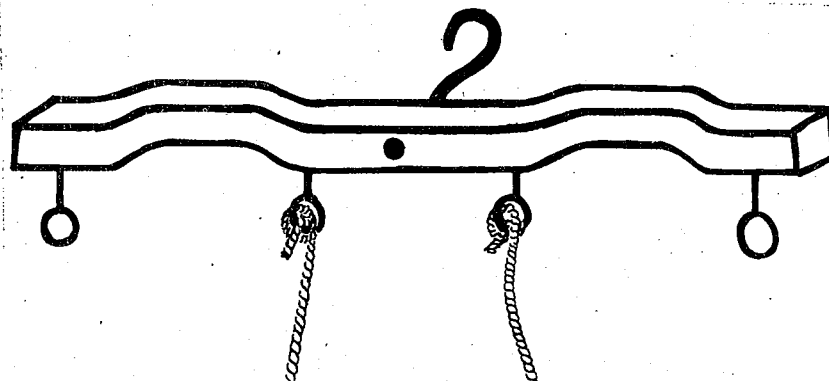

- jirikuru walima gungurun

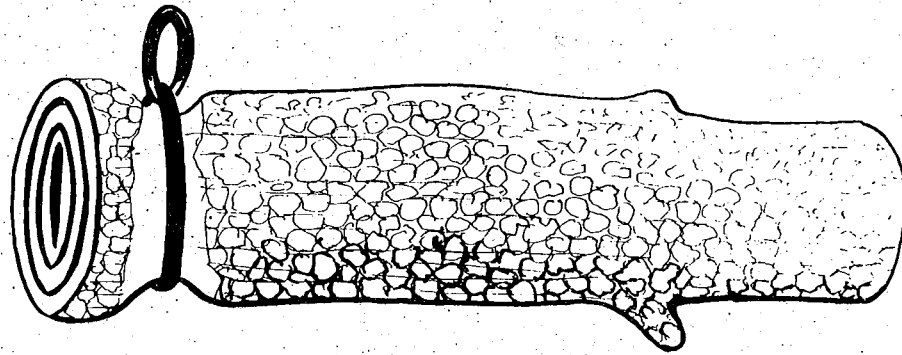

- jòlòkò

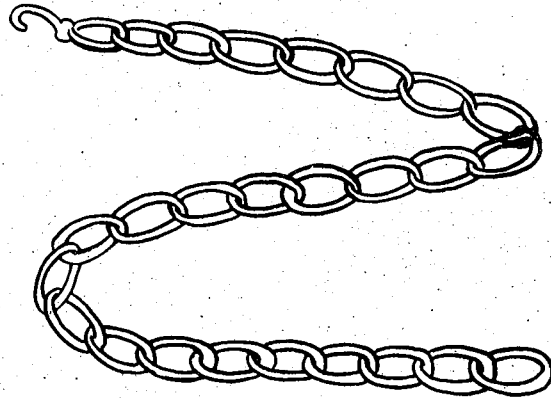

ni misiw sònna zu la, fo k'a kè, u t'u kun firifiri, a datòla u kan na koronni yòrò, o tuma, aw bè se ka kolonni daminè.

kolonni bè se ka kè cogoya fila la.

## kolonni cogo fòlò

ni koronni ma se ka misiw.baga faga jona

aw bè misiw labò.

jurum minw ye mètèrè fila ye, aw b'olu siri misiw nun na. jurum minw ye mètèrè saba ye, olu bè siri misi kelen nyè fè numansen na, ani kelen dò nyè fè kininsen na. o tuma, aw bè sòrò ka zu da u kan na.

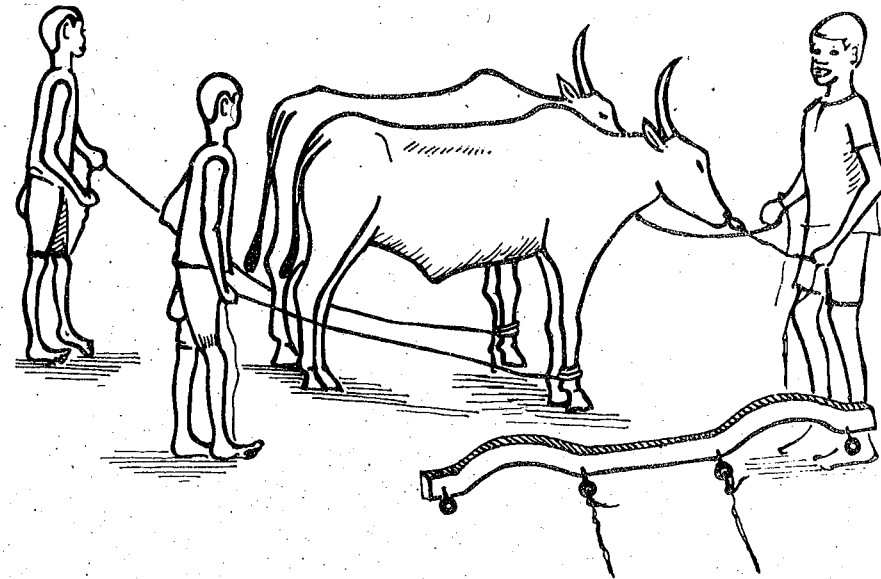

sisan, aw b'u dege taama la : n'u bèna boli, aw bè tò ka juru sama. n'u ye boli dabila tuma min na, ka taama, i n'a fò, sarimisiw bè baara la foro la, aw bè se ka juru bò u sen na, ka jòlòkò don zu la, o kò, ka gungurun siri o la. u b'o sama tile dama dò kònò.

n'u sera o la, aw b'u dege kò fè taama la : aw bè tò ka aw jò, k'a f'u ye : "taa kò fè, taa kò fè", aw b'aw bolo

gosi u ten kan, ani k'u nun juru lamaga. u bè taa u kò fè o la.

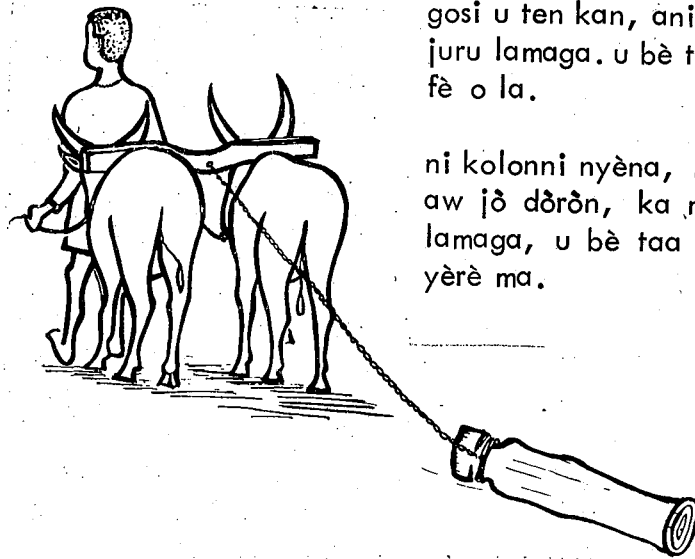

ni kolonni nyèna, n'aw ye aw jò dòn, ka nun juru lamaga, u bè taa kò fè u yèrè ma.

n'u sen jèra kosèbè ani n'u degera gungurun samali la, aw b'u siri wotoro la, ka bòrè fa cèncèn bila o kònd, a daminè na. aw b'u nun juru minè, nka aw b'a lajè ddoni ddoni k'u bila, u ka taa u yèrè ma, k'a sòrò, m̀gò t'u nyè.

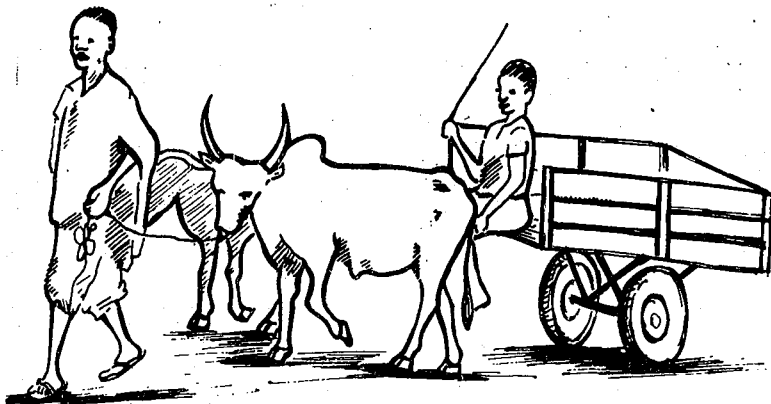

ni aw ye tile dama d̀ kè o la, aw b'u siri sari la.

u ka baara f̀lò ka kan ka kè sarimisi kòrò d̀ ka wèlèn ciilen kan, walasa u ka baara nò bè se ka tilen o fè.

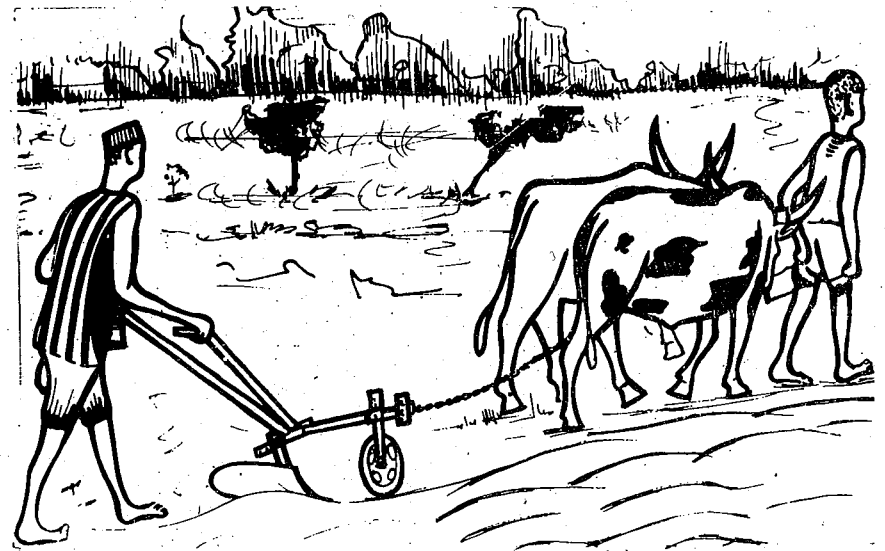

kabini a daminè na, misi fila minw bè sari la, aw bè kelen sugandi olu la, k'o bila wèlèn kònd. o misi fanga ka kan ka bonya ni misi d̀ ta ye.

n'u ye taakasegin faamuya kosèbè, aw b'u dege munumununi na foro kònd.

n'u sera o b̀e la, aw bè se k'u bila bulukuli la, k'a sòrò, m̀gò t'u nyè.

# kolonni cogo filanan

ni koronni sera ka  
misiw baga faga

- juru siri kun tè u sen na belen.
- aw bè zu da u kan na koronni yòrò la, ka u labò, ka u dege taama la, ani fènw samali, i n'a fò, a fòra cogo min gafe in kòndò.

## laadlikanw

- ni misiw sera nyògòn fè taama la, ani n'u baga fagara, aw bè juru bò u sen na.
- ni aw bè kolonni kè, aw kana nyinè ka misiw bila, u k'u sègèn labò ani k'u min, barisa baara ma jo u la fòlò.

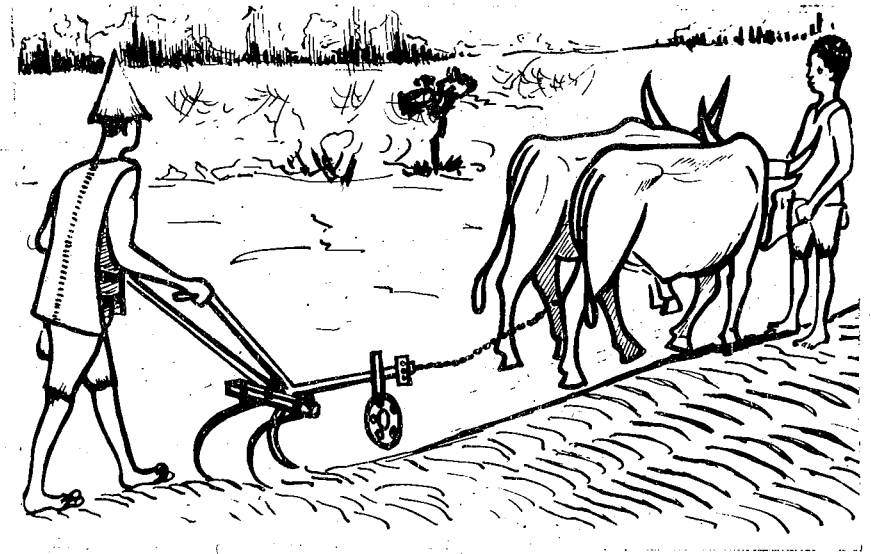

misiw ka kan k'u sègèn labò

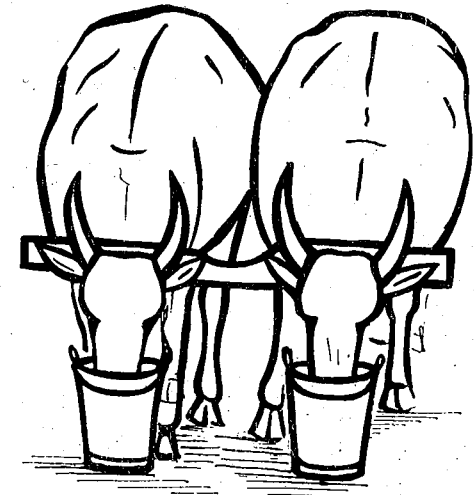

misiw ka kan k'u min



- ni misi min y'i da k'a to kolonni la,  
aw kan'a ku kuru, aw kan'a jeni, aw kan'a bugò fana.

aw bè palan fa ji la, k'o bòn a kan,  
walima, aw bè kala dò mènè k'o yankan a kun na,  
a ka ca a la, a bè wuli a yèrè ma.

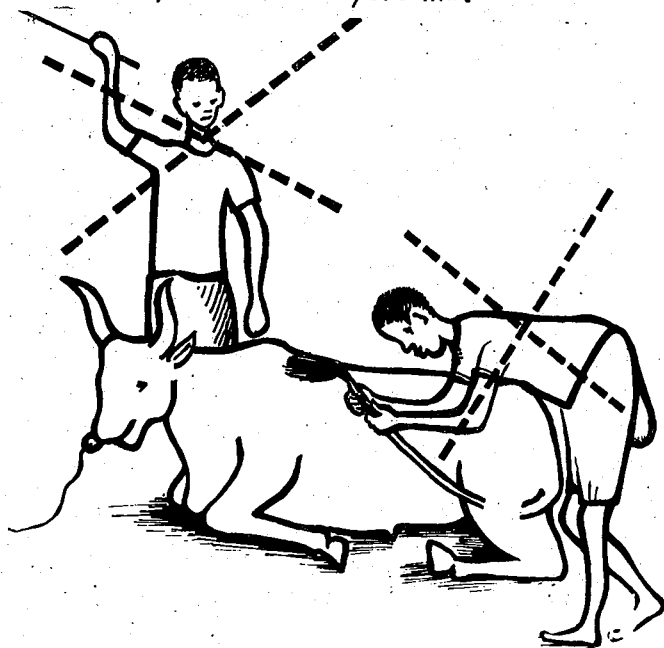

- ni aw bè juru siri misiw sen na, aw kan'a siri u sen  
fasa kan.

aw kana juru siri  
nin yòròw la.

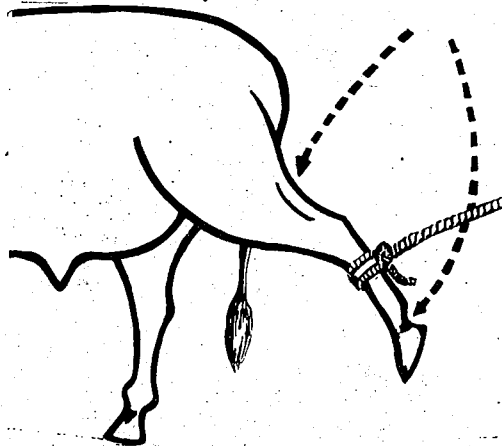

ni kuma dò bè liburu in kòndò, ni i ma min faamuya  
konyuman, i ka wuli ka taa misidòkòtòrò dò sègèrè,  
a ka kunnafoni di i ma.

nin liburu bè se ka sòrò yòrò min, o filè nin ye :

ènpirimeri kase keyita

b.p. 21

bamakò

mali