

jisamapònpe minècogo

« vergnet »

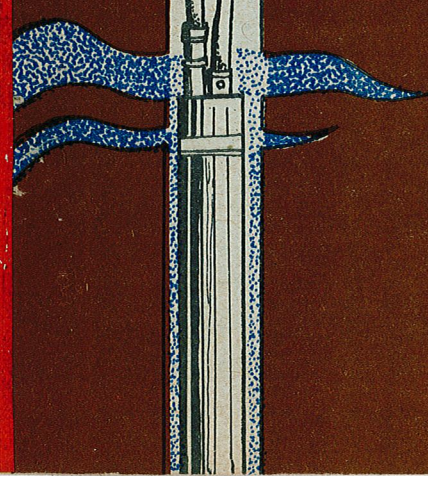

*jisamaponpe dilayòrò «mengin»
mòntarizi - Faransi.*

INTRODUCTION

Cette brochure a été faite par la Direction de l'Hydraulique et de l'Energie avec la participation active du Dr. Balick afin de mettre à la disposition des utilisateurs maliens des hydropompes verignet une technique, en langue nationale bambara, leur permettant de maintenir leur installation en bon état de fonctionnement.

*Le Coordonateur national
pour les moyens d'exhaure*

S. DIAWARA.

nin liburu in bè kunnafoni di fèn minnu kan, olu filè nin ye :

- **ponpe yòròw** : k'a ta a nyè 2 la, fo a nyè 7.
- **ponpe bè ji bò cogo min** : a nyè 8 ni 9 la.
- **ponpe bè dilan cogo min** : k'a ta a nyè 10 na, fo a nyè 17.
- **kòlòn ji saniyali cogo** : k'a ta a nyè 18 na, fo a nyè 21.
- **nafa jumèn bè sòrò ponpe la dugu kònò** : a nyè 22 ni 23 la.

ponpe yòròw

ja min filè liburu in nyè 3 la, n'i y'o lajè, i b'a ye ko ponpe yòròw bè se ka tila fila ye :

1. yòrò min bè kènè ma, n'an b'a wele ko *ponpe kala*.
2. ani yòrò minnu bè kòlòn kònò, n'olu ye *ponpe buluw ye* :
 - manabulu fila bè ponpe la, n'olu ye *jijèlènmanabulu ye*, ani *jijiginmanabulu*.
 - jijiginmanabulu san fè, *silèndiri* bè sòrò yen.
 - *nègèbulu* kelen fana bè yen, n'o bè manabuluw jukòrò.

ponpe kala ja n'a kunnafoni bè liburu in nyè 4 la.

manabuluw ni silèndiri ja n'u kunnafoni bè a nyè 5 la.

fèn min bè *silèndiri kònò*, n'o tògò ye ko *pisitòn*, o ja n'a kunnafoni bè nyè 6 la.

nègèbulu ja n'a kunnafoni bè nyè 7 la.

3

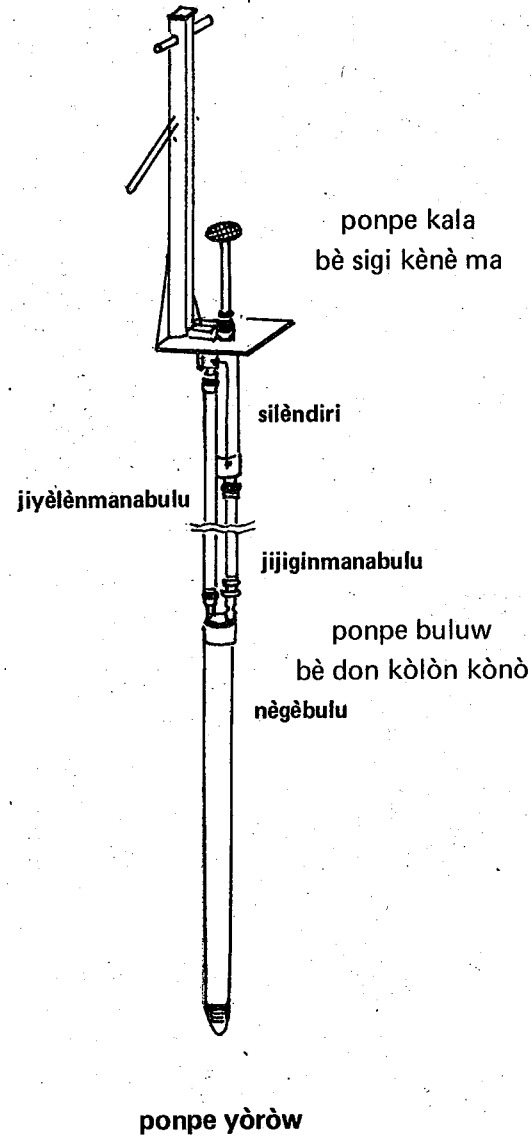

4

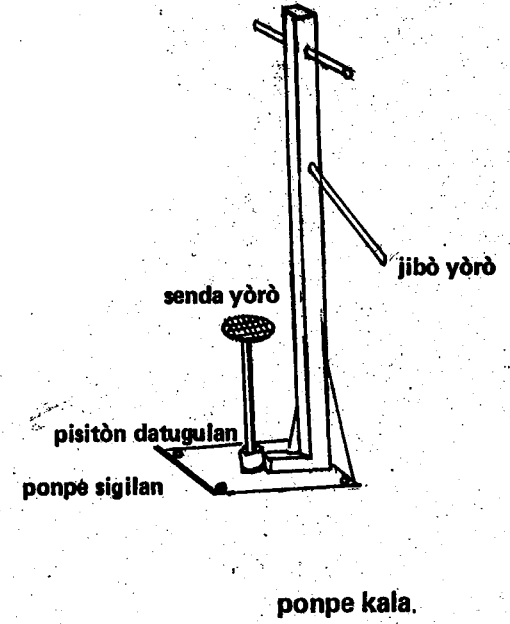

5

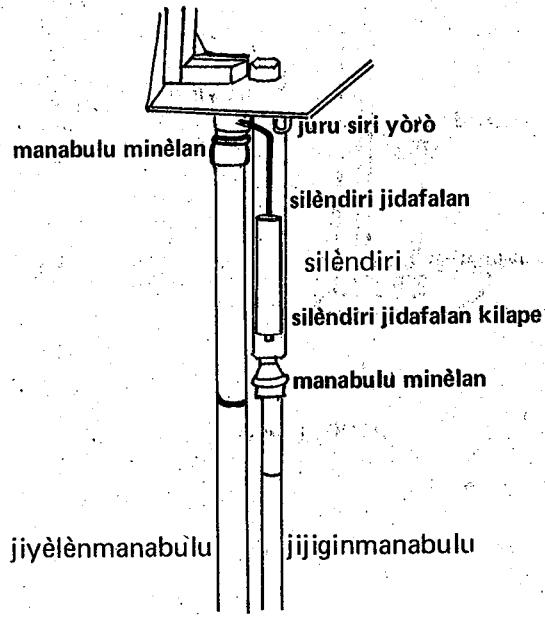

manabuluw ni silèndiri

6

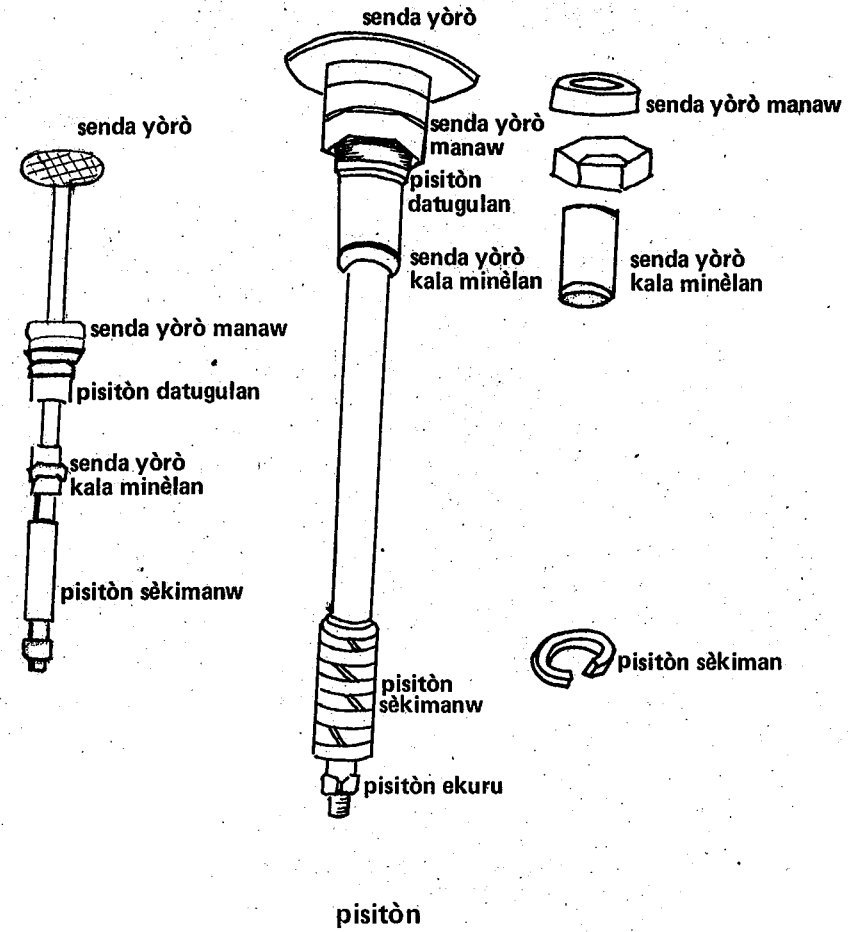

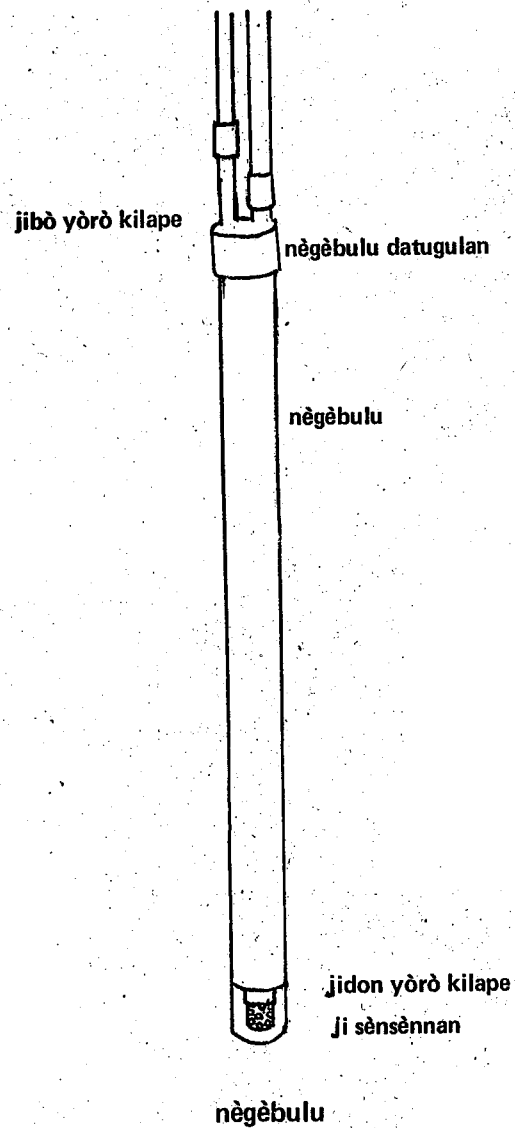

ponpe bè jì bò cogo min

ji yèlèn cogo :

n'í bè jì bò, i b'í sen kè ka *senda yòrò* digi.
 ji bè jigin *jijiginmanabulu* kònò. o ji bè *mana fununta* funun.
 o bè *nègèbulu* ji tan ka yèlèn *jiyèlènmanabulu* fè. o ji de bè taa bò
ponpe kala wo fè.

ji tèmè siraw :

ji min bè jigin, o bè dan mana fununta kònò. o de bè mana funun.

nègèbulu bè kòlònji kònò. ji bè don nègèbulu kònò jidon yòrò
 kilape fè. o ji bè bò jibò yòrò kilape fè, ka taa *jiyèlènmanabulu*
 kònò.

mana fununta ji ani nègèbulu kònò ji tè se nyògòn ma.

i hakili to nin na :

tulu man kan ka se ponpe fan si ma.

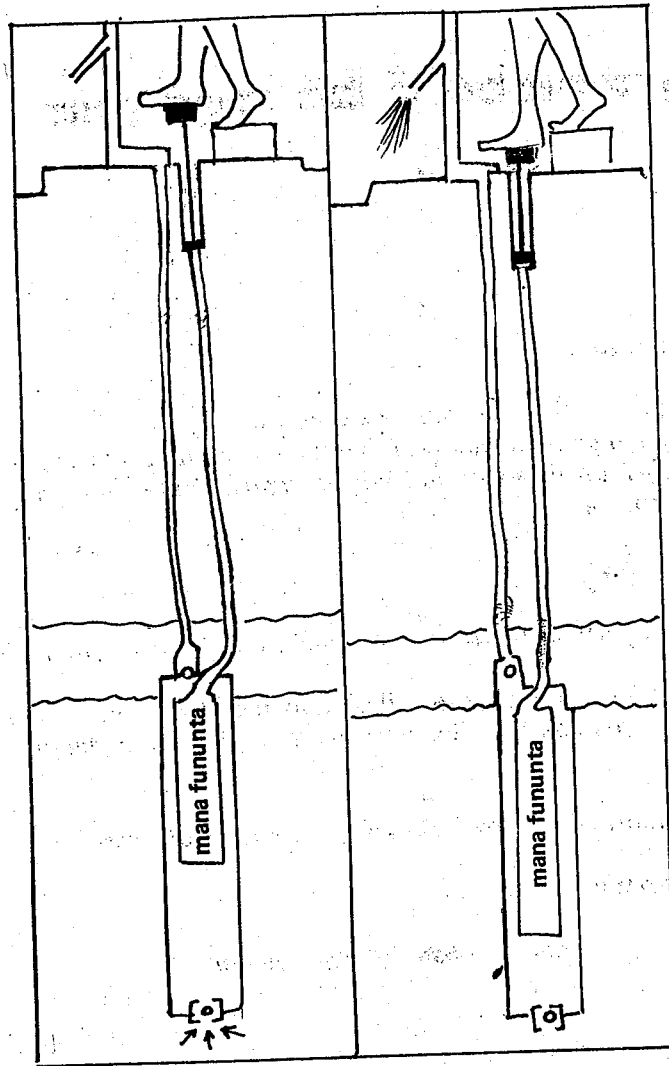

mana fununta ma funun fòlò.
jidon yòrò kilape dayèlèlè.

mana fununta fununnen don.
jidon yòrò kilape bè datugu.

ponpe bè dilan cogo min

ponpe yòrò minnu bè se ka tinyè

yòrò segin bè se ka tinyè ponpe la

1. *sekimanw* bè se ka ban, walima ka kari.
2. *pisitòn* bè se ka ban.
3. *senda yòrò kala minènan* bè se ka ban.
4. *mana fununta* bè se ka sògò, i n'a fò, nègèso sen bè sògò cogo min.
5. *silèndiri jidafalan kilape eresòri* bè se ka kari, a bè se ka magaya.
6. *kilape kònò* bè se ka nògò.
7. *manabuluw* bè se ka foosi, walima k'u sògò.
8. *silèndiri* bè se ka ban.

ponpe tinyèni bè dòn cogo min

ponpe tinyèni bè dòn cogo saba la :

fòlò : senda yòrò, n'í y'a digi, a tè yèlèn a yèrè ma, ji tè bò fana.

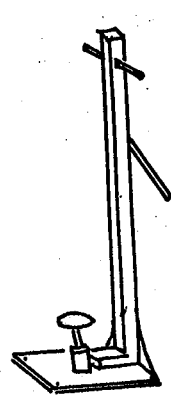

n'í ye senda yòrò digi

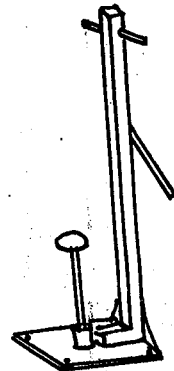

a tè yèlèn a yèrè ma



ji tè bò

n'o kèra, i bè pìsitòn datugulan dayèlè, ka pìsitòn bò, ka ji kè a kònò, fo k'a fa, k'a datugu.
n'o kèra, ponpe bè ji bò ka nyè, senda yòrò bè yèlèn a yèrè ma.

n'í y'a dilan, n'a bè to ka tinyè tuguni, o b'a jira ko fèn dò tinyènen don. o la, i b'a lajè
- ni jijiginmanabulu sògòlen don,
- ni mana fununta sògòlen don,
- ni silèndiri jidafalan kilape bè ji segin a kò.
n'o don, i b'a bò, k'a fyè. ni finyè bè bò a fan fila bèè fè, a tinyènen don.

filanan : senda yòrò, n'í y'a digi, a tè yèlèn a yèrè ma, nka ji bè bò.

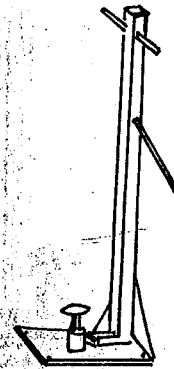

n'í ye senda yòrò digi

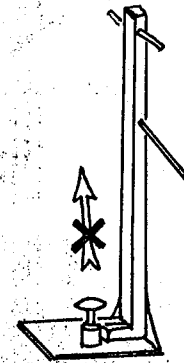

a tè yèlèn a yèrè ma

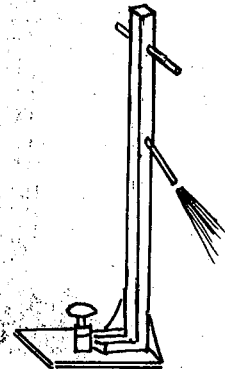

ji bè bò

n'o kèra, i b'a lajè

- ni sekimanw bannen don,

- ni pìsitòn bannen don,

- ni silèndiri bannen don.

sabanan :senda yòrò, n'í y'a digi, a bè yèlèn a yèrè ma, nka jí tẹ̀ bọ̀.

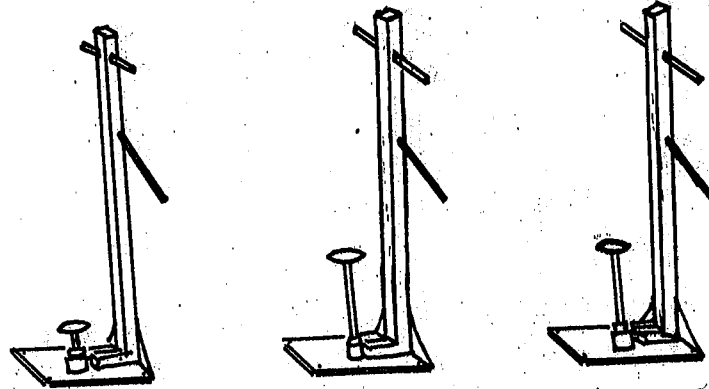

n'í ye senda yòrò digi

a bè yèlèn a yèrè ma

jí tẹ̀ bọ̀

n'ò kẹ̀ra, í b'a lajẹ

- ní jìdon yòrò kílape aní jìbò yòrò kílape nògòlèn tẹ̀.

- ní jìyèlènmanabulu ma fòosi, wala a ma sògò.

ni ponpe tinyènen don, a bè dilan cogo min

a bè dilan ni min ye

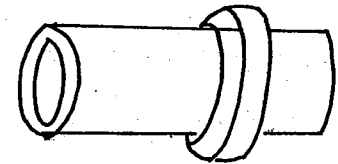
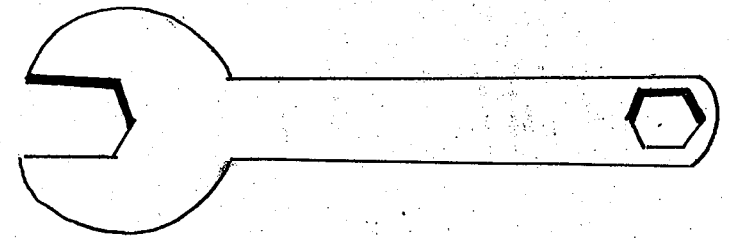

jí kẹ̀ cogo jíjiginmanabulu kònò

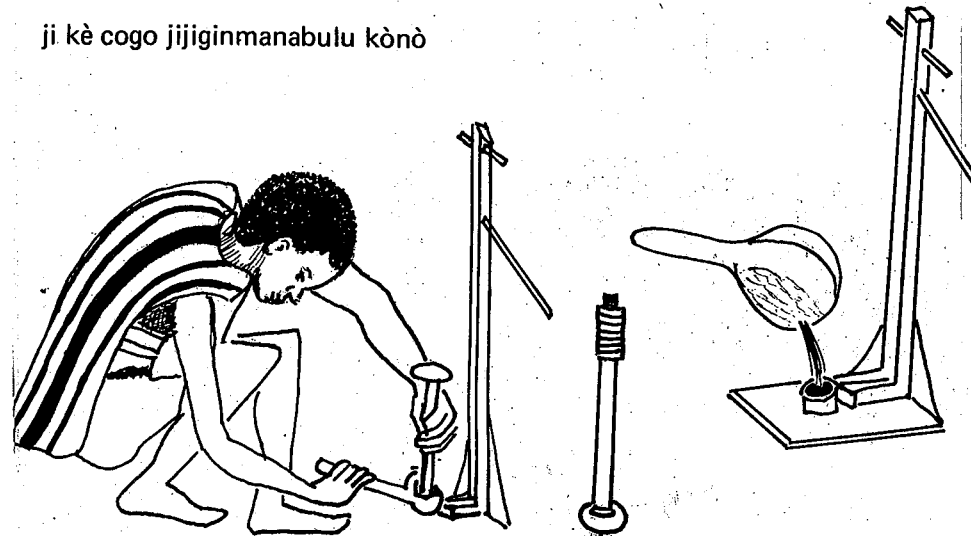

í bè pìsitòn datugulan dayèlè,
ka pìsitòn bọ̀

ní pìsitòn bọ̀ra,
í bè jí k'a kònò, fò k'a fa

15

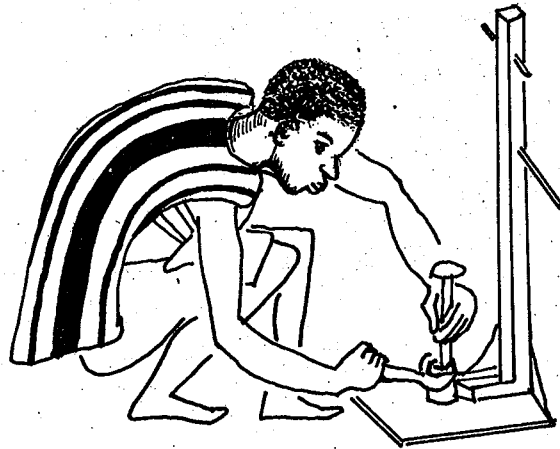

*n'ò kèra, i bè pìsitòn don tuguni
a nò kòrò la,
ka pìsitòn datugulan datugu.*

sekiman falen cogoya



*i bè pìsitòn datugulan dayèlè,
ka pìsitòn bò.*

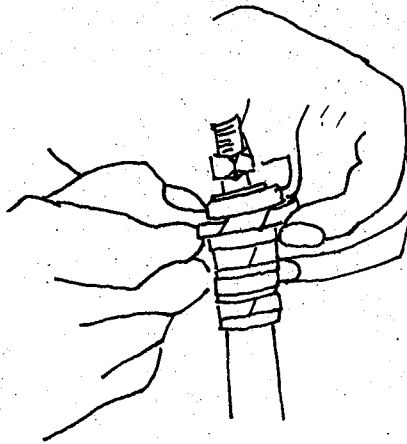

*n'ì b'a sòrò, pìsitòn sekimanw
bè nyini ka tinyè,
i b'ù bò, k'ù falen kuraw la.*

16

ponpe buluw bò cogo

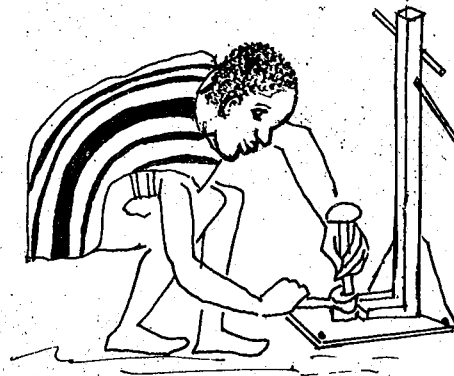

i bè bulòn naani bò ni kile ye.

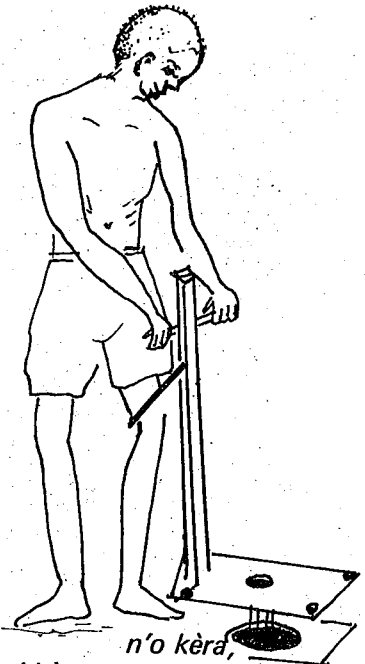

*n'ò kèra,
i bè ponpe lajè konyuman.*

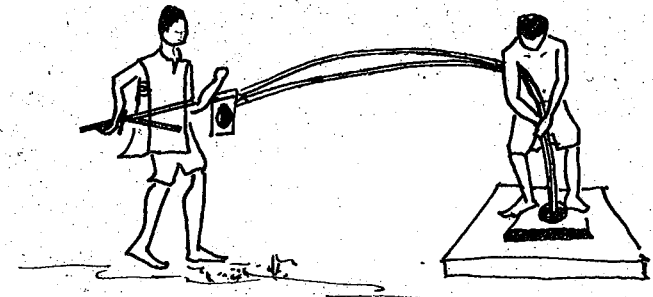

n'ò kèra, i bè se k'a lajè, ni yòrò min tinyènen don, ka o yòrò falen.

ponpe buluw don cogo

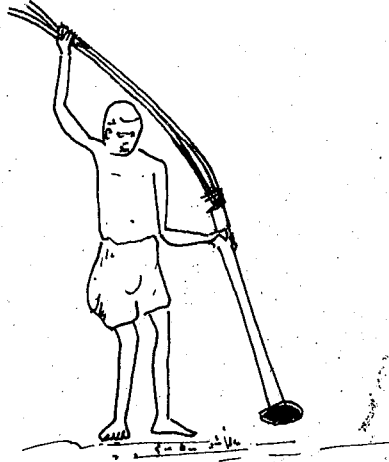

a cogo filè nin ye.

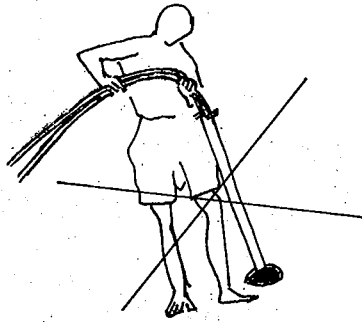

i man kán ka kè tan.

kòlòn ji saniyali cogo

kòlòn ji ka kan ka saniya mun na ?

ji ka kan ka saniya, walasa ka mògòw ni baganw kisi bana caman ma. mògò bèe b'a dòn, k'a fò ko ponpe ji saniyalen don. minè ko juguya de bè se ka ji tinyè.

ponpe ji bè se ka tinyè cogo di ?

- ponpe ji bè se ka tinyè ni kòlòn tintin nògòlen don.
- a bè se ka tinyè fana, ni nògò bè kòlòn kèrè fè. o nògò tè dò wèrè ye : banfan jiw, bagan bow, ani nyaman.

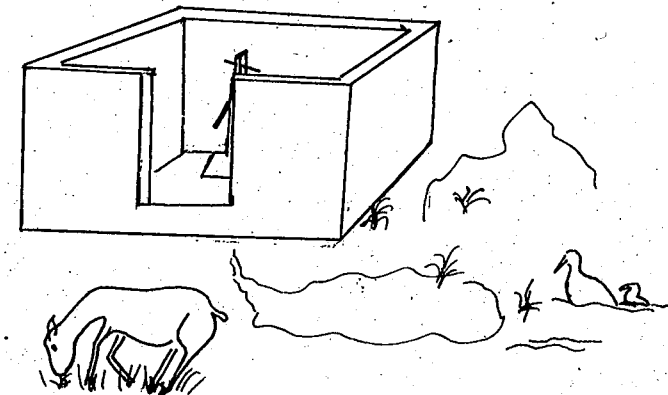

mun bè se ka kòlòn jì tanga tinyèli ma ?

1. musow ka kan ka kòlòn tintin ni waaro ko, ka jè, sinyè fila dógòkun kelen kònò.

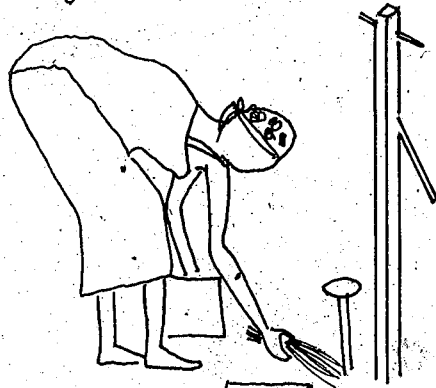

ka kòlòn tintin ko ka jè



ka waaro ko ka jè

2. kogo bè kè ka kòlòn tintin lamini, ka kon don a la, walasa baganw kana don ka kòlòn tintin nògò.

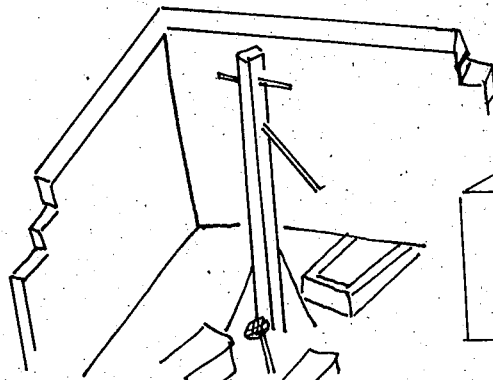

ka kogo kè ka tintin lamini

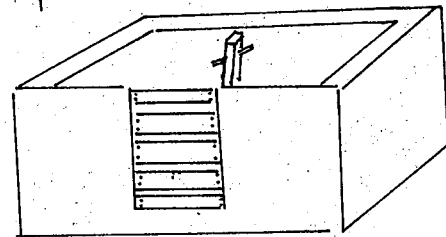

ka kon don a la

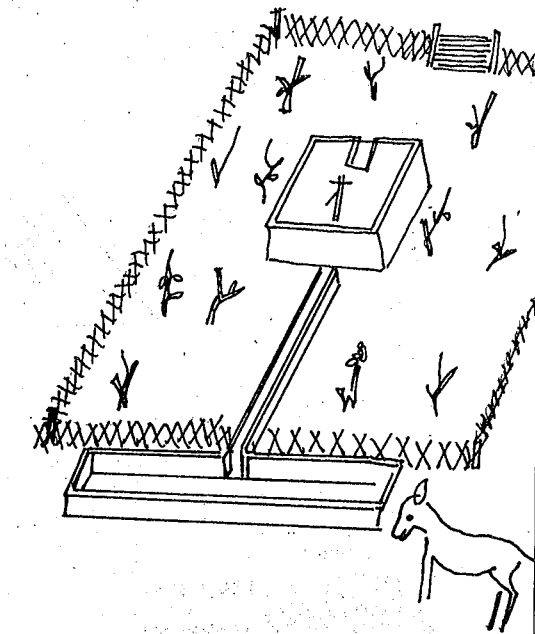
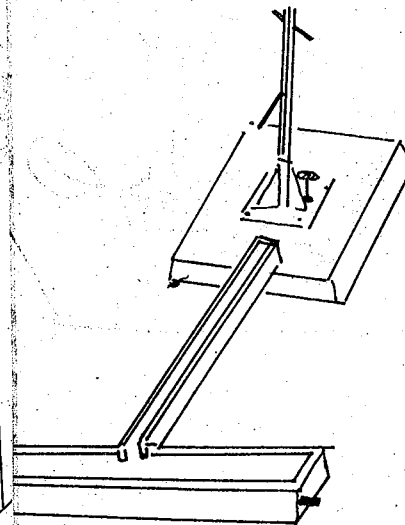

3. mògò bèe ka sabara bò, sani u ka yèlèn kòlòn tintin kan.

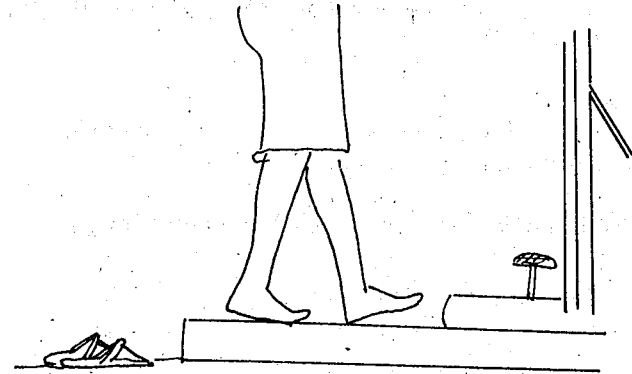

4. ponpe kà kan ka koori ni sinsan ye, min ni masin cè ye nònkòn nyè mугan ye, ka waaro kè a kò fè, walasa baganw kana sinsan sagon ka gèrè kòlòn na. musow fana man kan ka fini ni minèn nògò ko sinsan in kònò.

5. mògòw ka kan ka fini ko yòrò dilan, k'a mabò kòlòn na ni nòn-kòn nyè mugan ye, sinsan kò fè.

o ye dingè ye, min dunya ye sibiri nyè saba ye.
n'o kèra, an bè kabakuru kunbaw da dingè kònò, ka tila, ka bèlè misèn ni cèncèn da o kun na, walasa ji kana sigi.

ò la, ji bè jigin cèncèn ni bèlè misèn ni kabakuruw jukòrò, dugu-kolo bè ji in min.

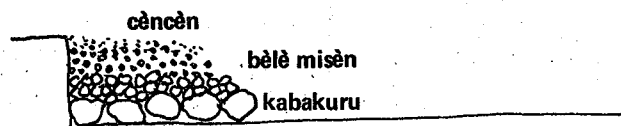
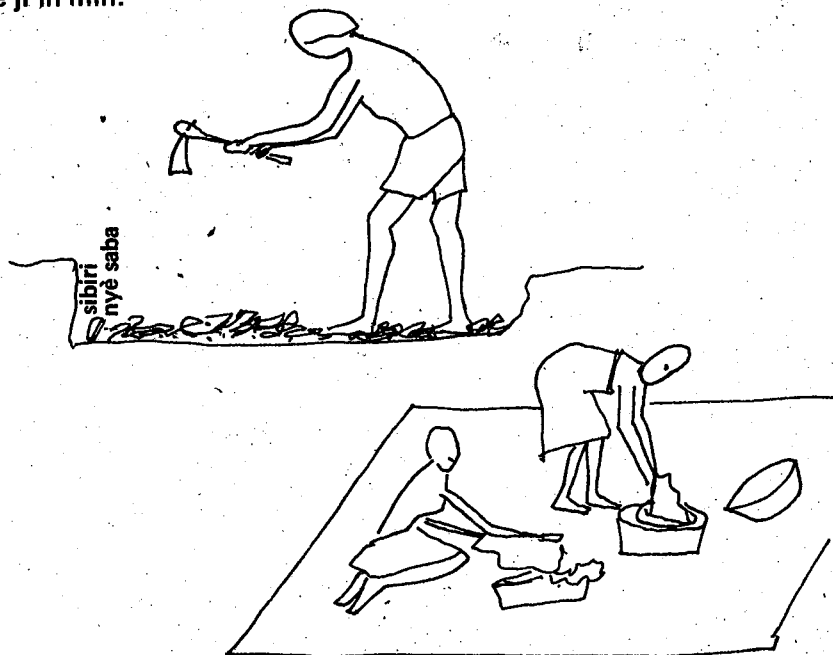

nafa jumèn bè sòrò ponpe la dugu kònò

ni ponpe sigira dugu kònò, nafa caman bè sòrò a la

a nafa fòlò : *ji tè dèse* tuma si.

a nafa filanan, o ye *minniji* ye. ni ji ka nyi, a tè bana si lase mògòw ni baganw ma.

a nafa sabanan, o ye *nakò* ye : nakò bè se ka baara ponpe kèrè fè, nakò fèn dòw bè se ka feere, ka wari sòrò, i ko, sira, walima jaba. nakò fèn dòw fana bè se ka dumuni ko nògòya, i ko, tamati, salati, karòti, komitèrè. nakò fènw ka nyi denmisènninw ma kosèbè, kènèya siratigè la.

a nafa naaninan, o ye *jiri turu* ye : jiri caman bè se ka turu ponpe kèrè fè.

mun ka kan ka kè, walasa ponpe nafa ka mèn dugu kònò ?

cèkòròba kelen min, ni dugu mògòw dalen bè a la, o ka kan ka sòrò ka kè *ponpe nyèmògò* ye.
a bè ponpe kòlòsi tuma bèe. o b'i jija, mògòw kana ponpe tinyè,
wala baganw kana madon a la.

denmisèn fila fana ka kan ka sòrò, ka kè *ponpe dilalannaw* ye.
minènw b'u bolo : ni ponpe tinyèna, u b'a dilan.
u bè baara kè cèkòròba ka hukumu kònò. n'u yèrè tè se ka ponpe
dilan, u b'a fò cèkòròba ye. o bè taa a nyèfò dògòtòròso la.

wari kèsu ka kan ka sigi dugu kònò. laada ka kan ka sigi ka wari
mara a kònò.
n'o kèra, ni fèn dò tinyèna, kura kura bè se ka san.

